

МАНСАРДНОЕ ОКНО DESIGNO R49 H200

с двухкамерным аргоновым стеклопакетом



Мансардные окна.



$U_w=1,10 \text{ Вт/м}^2\cdot\text{К}$



Центральная ось поворота



Возможность автоматизации



Термопояс WD



Рама из ламелей
северо-европейской сосны

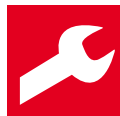

Легкая установка

Ваши преимущества с первого взгляда



- + Классическая центральная ось поворота створки для эффективной вентиляции мансарды.
- + Ручное управление — многофункциональная ручка снизу. Антибактериальная ручка доступна под заказ.
- + Возможность автоматизации — установка цепного электрического привода на уже установленное окно.
- + Двухкамерный аргоновый стеклопакет толщиной 24,00 мм с улучшенными теплосберегающими характеристиками.
- + Прочная рама из дерева мебельного качества.
- + Доступен окрас рамы в белый или любой свет по шкале RAL.
- + Декоративные накладки в цвете антрацит-металлик (соответствует DB R703) в стандартной комплектации.)
- + Молниеносный монтаж — окно поставляется в собранном виде и готово к установке прямо из коробки.
- + Термопояс WD — пароизоляционный фартук и монтажные уголки предварительно установлены на заводе.
- + Три уплотнительных контура из атмосферостойкой EPDM резины: 1 на раме + 2 на створке.
- + Ручная блокировка створки в положении для мытья.
- + Регулируемая фурнитура — устранение зазоров и перекосов створки возможно изнутри без демонтажа оконного блока.

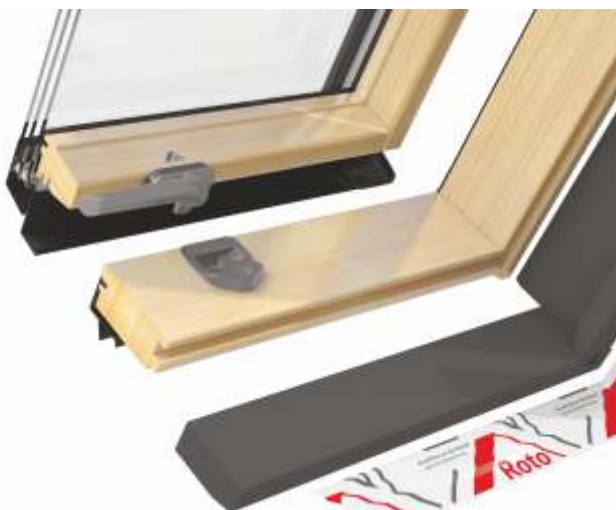

Дополнительные возможности



Натуральное дерево (N)



Белое дерево (W)



Белые или ламинированные под ценные породы дерева откосы ПВХ



Ручка с замком для защиты от детей и взлома



Телескопический стержень для окон вне зоны доступа



Продукция для установки



Оклад SDS — плоская кровля высотой до 1,6 см

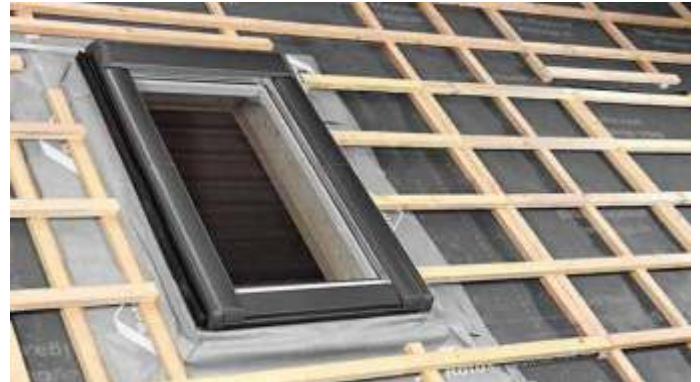

Гидроизоляционный фартук ASA



Оклад ZIE — профиль высотой до 5,0 см



Теплая рама из полистирола MDA



Оклад HZI — профиль высотой до 9,0 см



Комплект алюминиевых уголков AAS



«Титан-цинк»



«Медь»



Любой цвет «RAL»



Интерьерные солнцезащитные аксессуары

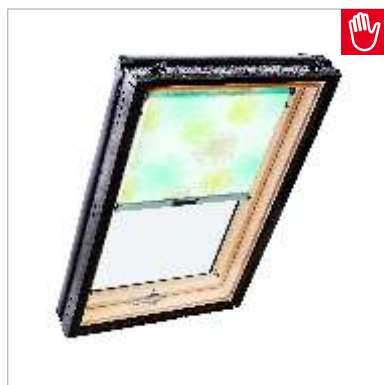

Светопроницаемые рулонные шторы на крючках ZRS



Светопроницаемые рулонные шторы с направляющими ZRE

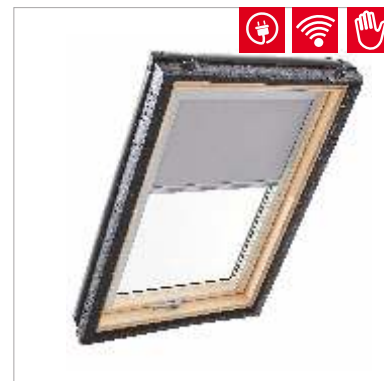

Затемняющие рулонные шторы с направляющими ZRV

Ткани для штор-блэкаут ZRV



1-V01

Белый

Прозрачность 0,00%



1-V02

Светлый бежевый

Прозрачность 0,00%



1-V03

Бежевый

Прозрачность 0,00%



1-V04

Коричневый бежевый

Прозрачность 0,00%



1-V05

Светлый серый

Прозрачность 0,00%



1-V06

Темный серый

Прозрачность 0,00%

Ткани для светопроницаемых штор дневного света ZRS / ZRE



1-R01

Белый

Прозрачность 200%



1-R02

Светлый бежевый

Прозрачность 20,00%



1-R03

Бежевый

Прозрачность 00%



1-R04

Коричневый бежевый

Прозрачность 00%



1-R05

Светлый серый

Прозрачность 70%



1-R06

Темный серый

Прозрачность 70%



Внешние солнцезащитные аксессуары



Затемняющий экран ZAR

Базовое решение для окон в зоне доступа для создания комфортной световой обстановки для работы и отдыха.

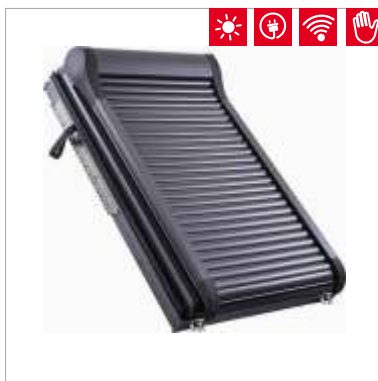

Рольставни ZRO

Эффективная защита мансарды от жары и холода в сочетании с возможностью полного затемнения. Останавливают до 90% теплового излучения.



Маркизет ZMA

Функциональная защита мансарды от перегрева при достаточном дневном освещении без солнечных бликов. Останавливают до до 70% теплового излучения.

Технические характеристики окна

Допустимый уклон кровли	15° - 90°
Область применения	Для сухих мансардных помещений
Материал рамы и створки	Три клеенные ламели из северо-европейской сосны.
Цвет рамы и створки	Натуральный цвет дерева, покрыты 2 слоями прозрачного полиакрилового лака. Под заказ могут быть окрашены в белый или любой цвет RAL.
Механизм запирания	Конструкция ручки: паз-гребень
Угол поворота створки	120°
Блокировка в положении для мытья	Ручная блокировка
Ручка	Снизу оконной створки, алюминиевая, покрыта лаком цвета RAL 9006
Вентиляция	2 положения микропроветривания
Термоизоляционный блок WD	Из вспененного полипропилена, предустановлен на заводе
Уплотнение	3 контура трубчатого уплотнителя из EPDM резины: 1 по периметру рамы +2 по периметру створки
Внешняя облицовка	Алюминиевая (AL) в стандартной комплектации цвет антоцитовый металллик соответствует DB R703
Класс безопасности (сопротивления динамическим нагрузкам)	3
Реакция на огонь	C,s2-d0
Пожаростойкость	Broof(t1)
Водонепроницаемость	E 1200
Устойчивость к ветровой нагрузке	C3

Технические характеристики стеклопакета

Особенности	Улучшенная энергоэффективность и защита от шума по разумной цене.
Количество камер	2
Внешнее стекло	Закаленное ESG с защитой от града и веток
Центральное стекло	TVG Термозакаленное стекло устойчивое к перепаду температур
Внутреннее стекло	Флоат-стекло с отличными оптическими характеристиками
Конструкция стеклопакета	ESG4/7/TVG3/7/FL4
Инертный газ	Аргон
Коэффициент Uw Вт/м²*К	1,10
Коэффициент Ug Вт/м²*К	0,70
Солнечный фактор g, %	47
Светопропускание Tv, %	66
Пропускание УФ-излучения Tuv, %	18
Шумопоглощение, Дб / класс	33 (-1; -4)
Воздухонепроницаемость, класс	3
Звукоизоляция, класс	2
Антизапотевающее покрытие Anti-Tau	Нет
Соответствует стандарту	EnEv



Информация для установщиков

		54/78	54/98	54/118	65/98	65/118	65/140	74/98	74/118
Внешний размер рамы	см	540/780	540/980	540/1180	650/980	650/1180	650/1400	740/980	740/1180
Внешний размер рамы + WD	см	600/840	600/1040	600/1240	710/1040	710/1240	710/1460	800/1040	800/1240
Внутренний размер	см	464/704	464/904	464/1104	574/904	574/1104	574/1324	664/904	664/1104
Внутренний размер откосов	см	480/720	480/920	480/1120	590/920	590/1120	590/1340	680/920	680/1120
Внешний размер створки	см	456/695	456/895	456/1095	566/895	566/1095	566/1315	656/895	656/1095
Внутренний размер створки	см	382/620	382/820	382/1020	492/820	492/1020	492/1240	582/820	582/1020
Площадь остекления	м ²	0,24	0,31	0,39	0,40	0,50	0,61	0,48	0,59

		74/140	94/98	94/118	94/140	114/98	114/118	114/140
Внешний размер рамы	см	740/1400	940/980	940/1180	940/1400	1140/980	1140/1180	1140/1400
Внешний размер рамы + WD	см	800/1460	1000/1040	1000/1240	1000/1460	1200/1040	1200/1240	1200/1460
Внутренний размер	см	664/1324	864/904	864/1104	864/1321	1064/904	1064/1104	1064/1324
Внутренний размер откосов	см	680/1340	880/920	880/1120	880/1340	1080/920	1080/1120	1080/1340
Внешний размер створки	см	656/1315	856/895	856/1095	856/1315	1056/895	1056/1095	1056/1315
Внутренний размер створки	см	582/1240	782/820	782/1020	782/1240	982/820	982/1020	982/1240
Площадь остекления	м ²	0,72	0,64	0,80	0,97	0,81	1,00	1,22

Разрез А-А

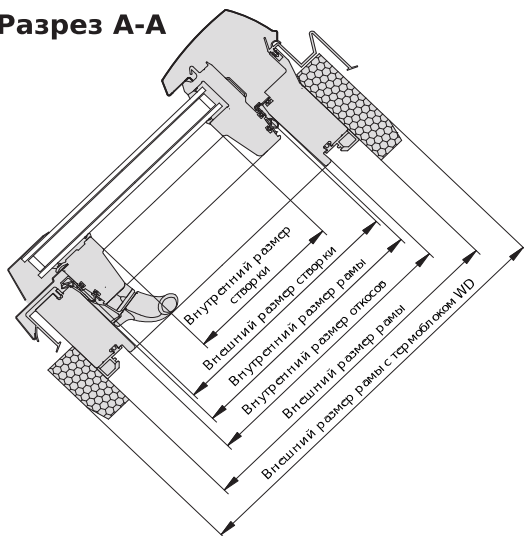

Разрез В-В

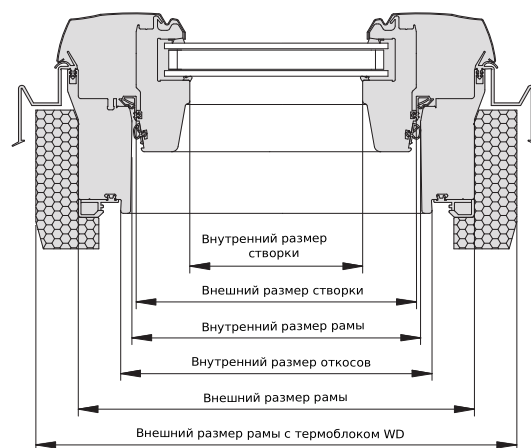

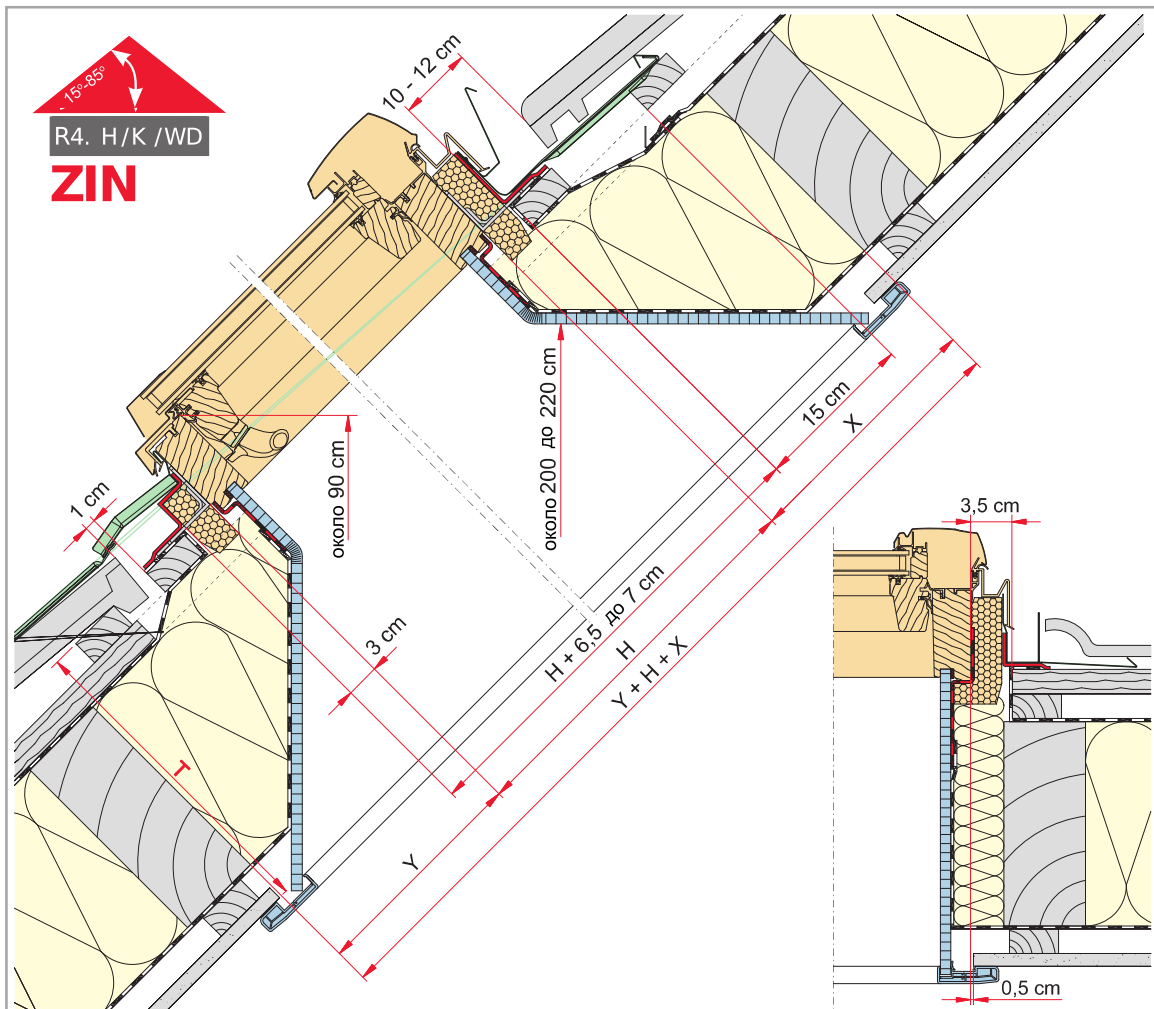

ZIN ▲		20°	25°	30°	35°	40°	45°	50°	55°	60°	65°	70°
T=26 cm	X	48	38	31	25	21	18	15	13	11	9	7
	Y	7	9	11	13	15	18	21	25	31	38	48
T=28 cm	X	54	42	34	28	24	20	17	14	12	10	8
	Y	8	10	12	14	17	20	24	28	34	42	54
T=30 cm	X	59	46	38	31	26	22	18	15	13	10	8
	Y	8	10	13	15	18	22	26	31	38	46	59
T=32 cm	X	65	51	41	34	28	24	20	17	14	11	9
	Y	9	11	14	17	20	24	28	34	41	51	65
T=36 cm	X	76	59	48	40	33	28	23	20	16	13	10
	Y	10	13	16	20	23	28	33	40	48	59	76
T=40 cm	X	87	68	55	45	38	32	27	22	19	15	12
	Y	12	15	19	22	27	32	38	45	55	68	87